



Автомобильный видеореги­стратор AdvoCam-FD One

РУКОВОДСТВО ПОЛЬЗОВАТЕЛЯ

*Перед установкой и использованием этого изделия
внимательно прочтите руководство пользователя.*

	№ стр.
Меры предосторожности	2
Предисловие	3
Сертификация изделия	3
Общие сведения	4
Особенности	4
Внешний вид и органы управления	6
Кронштейн	9
Установка в автомобиле	10
Встроенный аккумулятор	11
Зарядка аккумулятора	11
Состояние аккумулятора	12
Карта памяти	12
Включение регистратора	13
Выключение регистратора	13
Режим видеосъёмки	14
Экран в режиме видеосъёмки	15
Защита текущего файла от перезаписи	16
Меню видеосъёмки	17
Режим фотосъёмки	19
Экран в режиме фотосъёмки	19
Меню фотосъёмки	21
Режим просмотра фото и видеофайлов	23
Удаление файлов	23
Защита и снятие защиты с файлов	24
Меню системных настроек	25
Подключение к компьютеру	27
Технические характеристики	28
Возможные неисправности	29
Расшифровка серийного номера	31
Гарантийные обязательства	31
Гарантийный талон	33

МЕРЫ ПРЕДОСТОРОЖНОСТИ

- Автомобильный видеореги­стратор AdvoCam-FD One является сложным электронным устройством. Не роняйте его и предохраняйте от ударов.
- Держите AdvoCam-FD One вдали от сильного электромагнитного излучения. Источником такого излучения могут стать сильные магниты или электродвигатели, антенны радиопередатчиков. Также не рекомендуется укладка проводов питания регистратора вблизи проводки автосигнализации.
- Не подвергайте AdvoCam-FD One воздействию высоких температур или прямых солнечных лучей.
- Не подвергайте карту памяти microSD воздействию сильного электромагнитного поля. Не держите её в местах с возможностью накопления электростатического заряда, в противном случае данные могут быть утеряны.
- В случае перегрева AdvoCam-FD One, появления дыма или запаха гари при зарядке немедленно отключите его, в том числе и от источника питания во избежание риска возгорания.
- Держите AdvoCam-FD One вне доступа детей во время зарядки, так как кабель питания может привести к удушению или поражению ребёнка электрическим током.
- Храните это изделие в прохладном, сухом и непыльном месте.

Благодарим за приобретение нашего видеорегистратора AdvoCam-FD One. Отличаясь малыми размерами, цельной конструкцией и простым управлением, AdvoCam-FD One может использоваться для фотографирования и записи сцен в любое время и в любом месте.

В этом руководстве описывается, как установить и использовать AdvoCam-FD One. Оно содержит подробную информацию, включающую инструкции по использованию, работе и установке, а также технические характеристики.

Внимательно прочтите это руководство перед использованием изделия.

СЕРТИФИКАЦИЯ ИЗДЕЛИЯ

AdvoCam-FD One сертифицирован такими авторитетными организациями, как FCC и CE.

Соответствует требованиям ЕАС: ТР ТС 020/2011

«Электромагнитная совместимость технических средств».

Не выбрасывайте видеорегистратор в бытовой мусор!

Правильно утилизируйте это изделие!

ОБЩИЕ СВЕДЕНИЯ

Видеорегистраторы AdvoCam-FD One - это профессиональное устройство для видеозаписи в автомобиле, поддерживающее передовые форматы записи видео с разрешением Full-HD 1920x1080p и фоторежим с разрешением 1920x1080 (максимальное интерполированное разрешение 4032x3024). Высокое качество записи, обеспечиваемое современным процессором GeneralPlus GPCV2159 и высокочувствительной матрицей SOI JX-F02, позволяет различать даже небольшие детали на изображении. Просмотр записей возможен на экране регистратора, на ПК через порт USB и на телевизоре через порт HDMI.

ОСОБЕННОСТИ

- Чувствительная матрица SOI JX-F02 и мощный процессор GeneralPlus GPCV2159, благодаря чему видео получается светлым и чётким даже при низкой освещённости.
- Видео высокого разрешения FULL HD (1920x1080).
- Передовая технология сжатия видео H.264.
- Фоторежим до 2Мрх1 (1920x1080).
- Светосильный объектив с широким углом обзора 150°.
- Возможность работы в режиме WEB камеры.
- Встроенный TFT LCD дисплей с диагональю 2,4-дюйма.
- Встроенная аккумуляторная батарея большой ёмкости, до 40 минут автономной работы.
- Функция WDR - технология широкого динамического диапазона, позволяющая получать качественное изображение

даже при сильной встречной засветке.



- G-sensor (датчик удара) в случае аварии защищает текущую видеозапись от циклической перезаписи.
- Защита файлов от повреждения, даже при неожиданном отключении питания, незначительном повреждении машины и т.д., видеофайлы будут сохранены.
- Порт HDMI для просмотра видео на HD-телевизорах.
- Скорость записи 30 кадров в секунду для плавного потока видео.
- Функция циклической записи без пауз между роликами.
- Зарядное устройство адаптировано к автомобильному разъёму прикуривателя.
- Автоматический старт/стоп записи видео при включении/выключении зажигания.
- Возможность настроить длительность файлов записи.
- Возможность просмотра видео на экране регистратора.
- Наложение даты, времени и гос.номера на видеозапись.
- Датчик движения.
- Оборудован надёжной вакуумной присоской.
- Интуитивно понятное меню.
- Поддержка карт памяти Micro-SD объёмом до 32Gb.

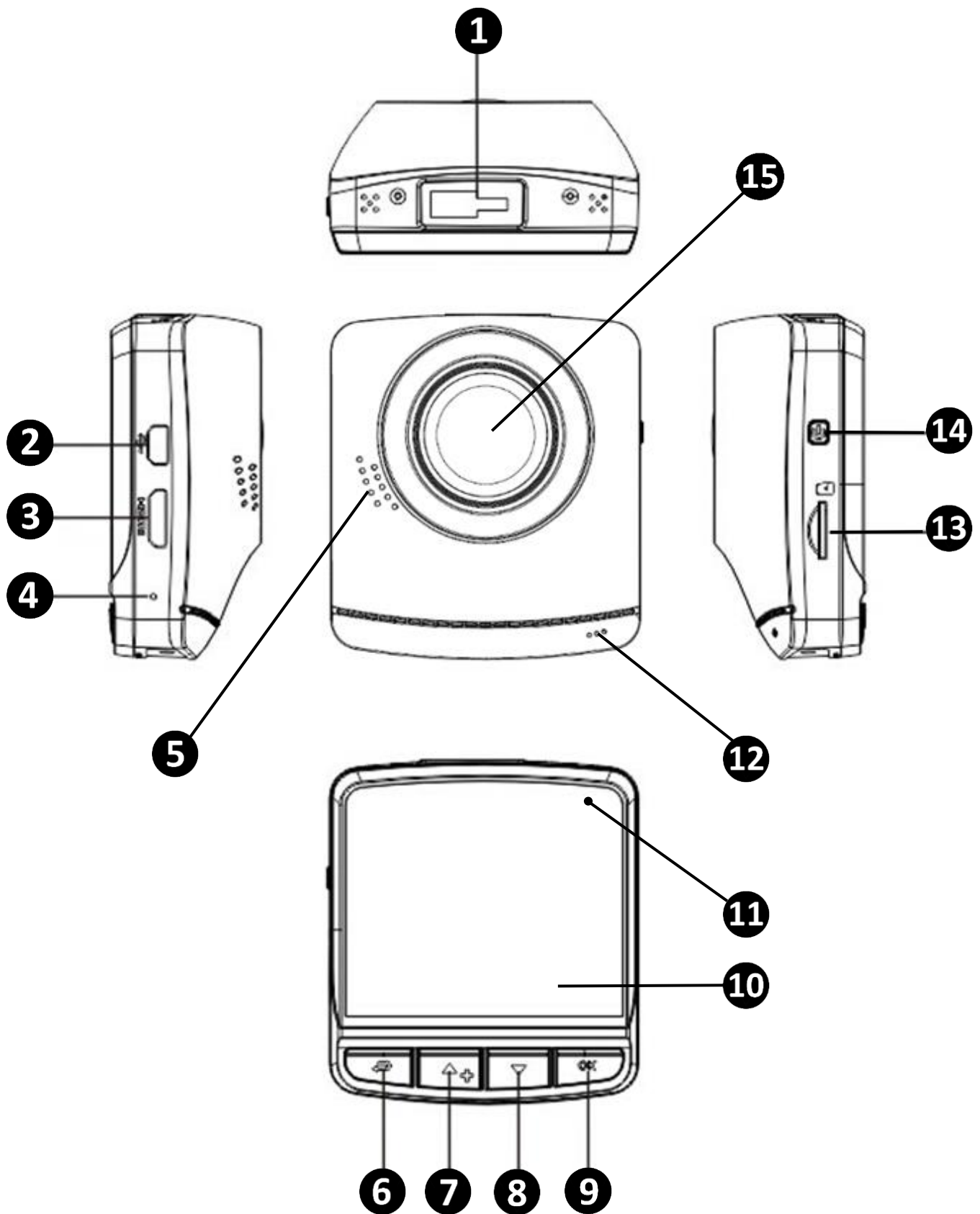

ВНЕШНИЙ ВИД И ОРГАНЫ УПРАВЛЕНИЯ



1. **Посадочное место кронштейна.**
2. **Разъем miniUSB:** Через данный разъем осуществляется питание регистратора, зарядка аккумулятора и подключение к компьютеру в режиме WEB камеры и USB накопителя для просмотра и копирования отснятого материала.
3. **Разъем miniHDMI:** Используется для подключения регистратора к телевизору высокой чёткости. Для подключения используйте кабель miniHDMI-HDMI (кабель не входит в комплект поставки).
При подключении, картинка со встроенного ЖК дисплея транслируется на внешний TV. Управление просмотром осуществляется кнопками регистратора.
4. **Кнопка Reset (сброс):** Нажмите для сброса питания процессора, устройство перезагрузится.

ВНИМАНИЕ! При нажатии на кнопку *Reset* пользовательские настройки остаются неизменными, для возврата к заводским установкам выполните пункт меню «Сброс Настроек».

5. **Динамик:** Встроенный динамик позволяет просматривать записанные ранее ролики со звуком.
6. **Кнопка Mode (режим) ** : Используется для переключения режимов **видеозапись/ фото/ просмотр**. Для входа в **меню** настроек, защиты файла от перезаписи во время видеосъёмки.
7. **Кнопка Up (вверх) ** : В режиме **меню** используется для перемещения курсора вверх. В режиме **фото** приближает объект съёмки (4x кратный цифровой зум). В режиме **просмотра** - для выбора файла. В режиме **видеозаписи** - для ручной защиты файла от перезаписи.

8. **Кнопка Down (вниз) **: В режиме **меню** используется для перемещения курсора вниз. В режиме **фото** отдаляет объект съёмки. В режиме **просмотра** - для выбора файла. В режиме **видеозаписи** - для включения / отключения микрофона.
9. **Кнопка ОК (запись) **: В режиме **видеозаписи** используется для начала и остановки записи. В режиме **фото** - для съёмки фото. В режиме **меню** - для подтверждения выбора пунктов меню.
10. **Дисплей**: Для просмотра фото и видеозаписей.
11. **Индикатор записи**: Во время видеозаписи индикатор мигает синим.
Индикатор заряда: Во время зарядки индикатор горит красным, после зарядки - гаснет.
12. **Микрофон**: Встроенный микрофон предназначен для записи звука в салоне автомобиля.
13. **Слот карты памяти microSD**: Разъем для установки карты памяти, на которую будет производиться фото и видеосъёмка. Регистратор поддерживает карты памяти форматов microSD, microSDHC с максимальным объёмом до 32Gb.
ВНИМАНИЕ! *Рекомендуется использовать высокоскоростные карты памяти Class 10 или выше.*
14. **Кнопка Power (включение) **: Кратковременное нажатие включает регистратор, удержание кнопки более 2сек. отключает регистратор. Короткое нажатие во всех режимах отключает подсветку дисплея.
15. **Объектив камеры регистратора.**

Кронштейн (вакуумный держатель) – предназначен для установки регистратора на лобовом стекле автомобиля.

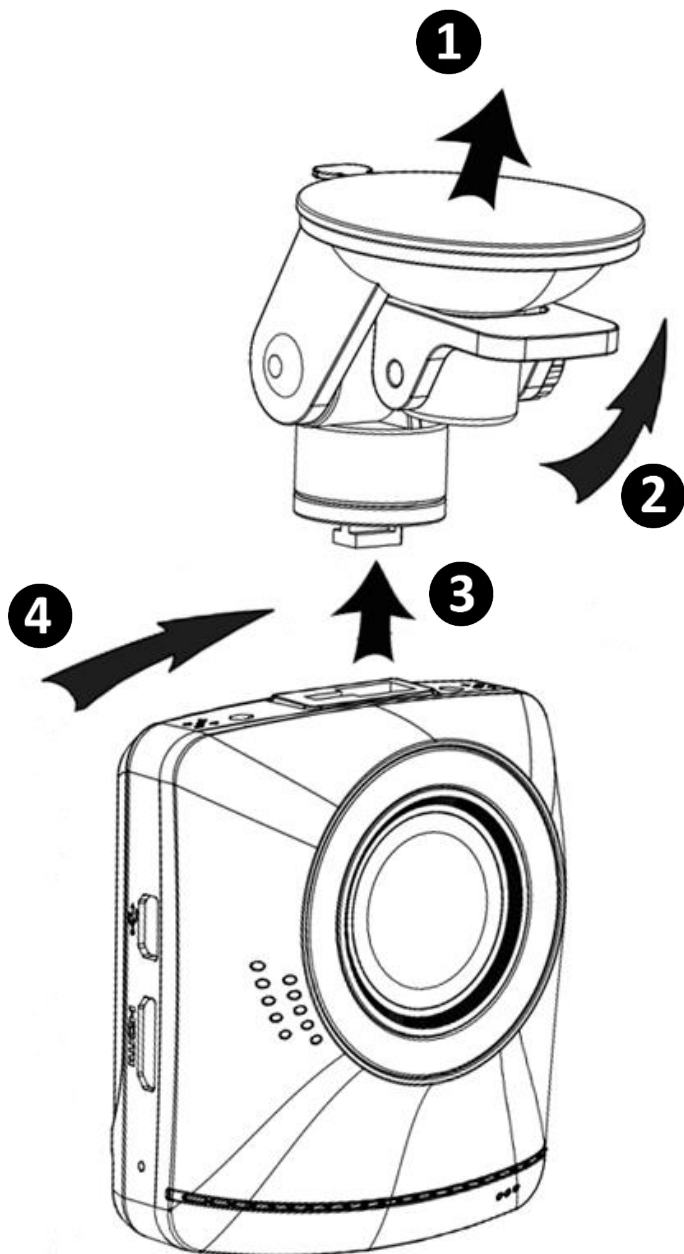

Порядок установки:

1. Протрите от загрязнений, обезжирьте участок лобового стекла и прижмите кронштейн силиконовой присоской к стеклу.
2. Защёлкните фиксатор до щелчка.
3. Подсоедините регистратор к быстросъёмному разъёму.
4. Сдвиньте регистратор в сторону как показано на рисунке.

УСТАНОВКА В АВТОМОБИЛЕ



1. Закрепите кронштейн видеорегистратора за зеркалом заднего вида. Расположите регистратор как можно ближе к зеркалу - это обеспечит наилучший обзор видеорегистратора.



2. Подсоедините провод питания в USB-порт регистратора.



3. Спрячьте провод питания между швами внутренней обшивки автомобиля.



4. При установке под уплотнителями рамы двери автомобиля отогните уплотнитель.



5. Доведите провод до уровня, показанного на картинке и продолжите установку.



6. Подсоедините адаптер питания к гнезду прикуривателя автомобиля.

ПРИМЕЧАНИЕ: *скрытая укладка проводки не обязательна и носит рекомендательный характер.*

ВСТРОЕННЫЙ АККУМУЛЯТОР

Видеорегистратор AdvoCam-FD One имеет встроенный резервный аккумулятор. Его наличие позволяет использовать регистратор вне автомобиля, предотвратить потерю файлов при аварийном отключении питания от бортовой сети автомобиля, а также сохранять пользовательские настройки, текущую дату и время.

ЗАРЯДКА АККУМУЛЯТОРА

Подключите адаптер питания к разъёму miniUSB регистратора. Входящий в комплект адаптер питания позволяет работать от напряжения бортовой сети автомобиля в диапазоне от 12 до 24В.

На протяжении всего времени заряда аккумулятора на корпусе регистратора будет гореть светодиодный индикатор красного цвета.





По окончании зарядки красный индикатор заряда погаснет.

При питании регистратора от адаптера питания в правом нижнем углу ЖК-дисплея отображается символ сети  .

ВНИМАНИЕ! *Используйте только оригинальные аксессуары и зарядные устройства. Несоблюдение данного требования является нарушением условий эксплуатации и может привести к порче видеорегистратора.*

СОСТОЯНИЕ АККУМУЛЯТОРА

 Для фотографирования и съёмки сцен вне автомобиля, в регистраторе предусмотрена работа от встроенного аккумулятора. Состояние заряда аккумулятора можно контролировать по индикатору, расположенному в верхнем правом углу ЖК-дисплея.

КАРТА ПАМЯТИ

Регистратор поддерживает карты памяти форматов microSD, microSDHC с максимальным объёмом до 32Gb.

Установку и извлечение карты памяти производите при выключенном питании регистратора, несоблюдение этого условия может повлечь за собой потерю данных и выход из строя карты памяти.

Отформатируйте карту перед первым использованием. Для стабильной работы при интенсивном использовании необходимо форматировать карту памяти один-два раза в месяц.

ВНИМАНИЕ! *Рекомендуется использовать высокоскоростные карты памяти Class 10 или выше.*

ВКЛЮЧЕНИЕ РЕГИСТРАТОРА

1. **Ручное включение** - Кратковременно нажмите кнопку  .
2. **Автоматическое включение** - После подачи питания на разъем miniUSB от внешнего источника питания (сетевое или автомобильное зарядное устройство) регистратор включится автоматически. После включения питания, регистратор автоматически перейдет в режим **записи** видео.

ВНИМАНИЕ! *Для работы функций автовключения и автоматической постановки на запись, необходимо наличие в автомобиле прикуривателя с отключаемым питанием.*

ВЫКЛЮЧЕНИЕ РЕГИСТРАТОРА





1. **Ручное отключение** - Для отключения питания регистратора нажмите и удерживайте кнопку  более двух секунд.
2. **Автоматическое отключение** - После отключения регистратора от внешнего источника питания, регистратор автоматически остановит видеозапись и выключится.

ВНИМАНИЕ! *Для работы функций автовыключения, необходимо наличие в автомобиле прикуривателя с отключаемым питанием.*

3. Для экономии энергии возможно настроить автоотключение устройства - когда регистратор находится в режиме ожидания (запись отключена, отсутствие манипуляций с регистратором), устройство автоматически выключится.

РЕЖИМ ВИДЕОСЪЕМКИ

После включения регистратор находится в основном режиме – режим видеосъемки.

- Для переключения режимов: видеозапись/фото/просмотр удерживайте кнопку  более двух секунд.
- Для начала и остановки видеозаписи в ручном режиме кратковременно нажмите кнопку . Во время видеозаписи на корпусе регистратора мигает синий светодиод и также значок  на экране регистратора.
- Для защиты текущего файла от перезаписи нажмите кнопку  (непосредственно во время видеосъёмки).
- Для отключения/включения микрофона нажмите кнопку .
- Для отключения/включения дисплея нажмите кнопку .
- Для входа в меню настроек видеозаписи кратковременно нажмите кнопку .

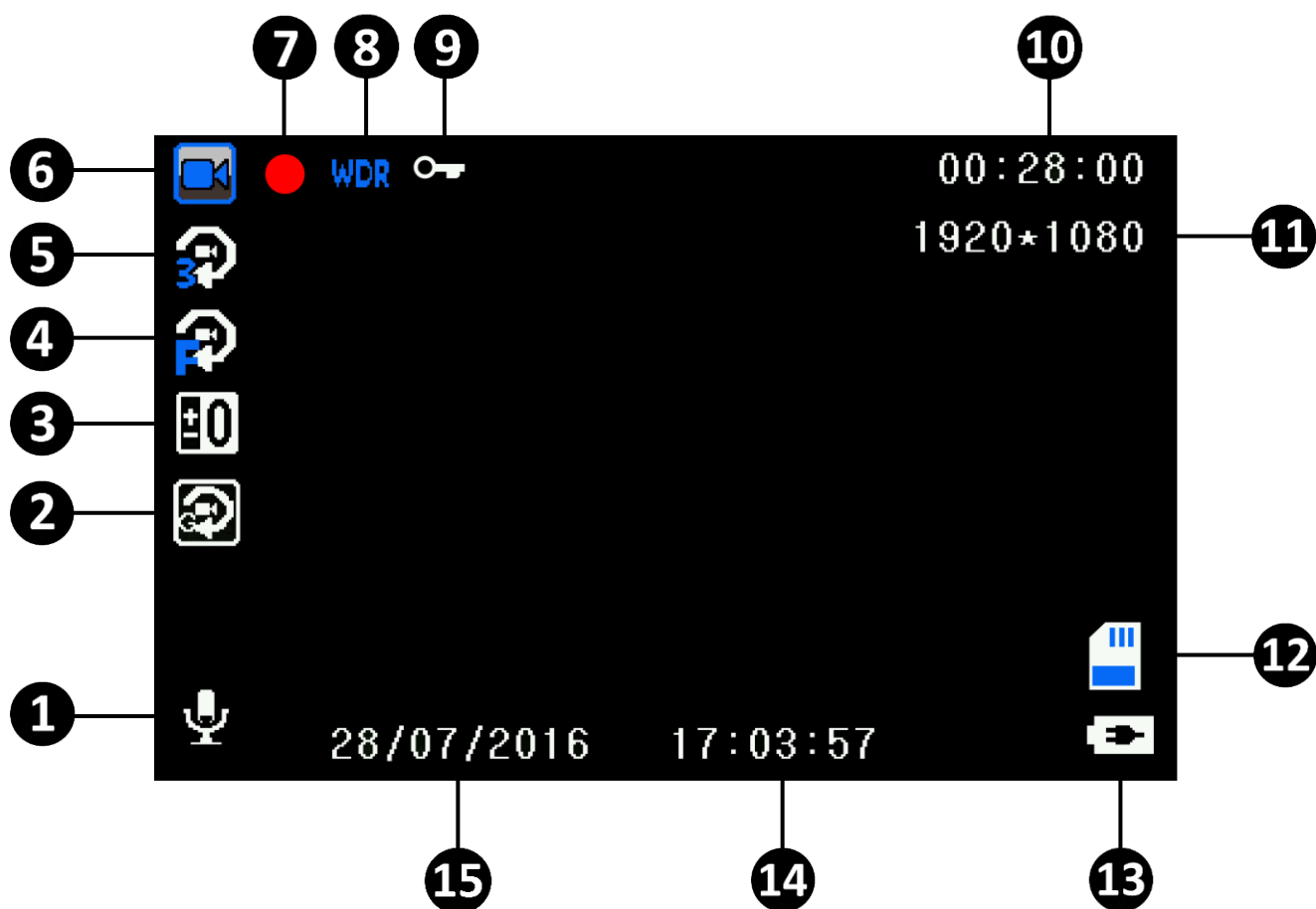

1. **Микрофон** - индикатор указывает на состояние микрофона (включен/выключен).
2. **G-Сенсор** - отображается на дисплее, если функция активирована.
3. **Экспозиция** - индикатор отображает выбранное значение поправки экспозиции.
4. **Детектор движения** - индикатор записи по детектору движения (отображается если функция активирована).
5. **Цикл записи** - отображается выбранное значение длительности видеороликов при циклической записи.
6. **Режим видеозаписи** - индикатор режима работы регистратора.

7. **Индикатор записи** - красный индикатор мигает во время видеозаписи.
8. **WDR** - указывает на то, что режим WDR активирован.
9. **Защита файла** - указывает на то, что текущий файл защищён от перезаписи, принудительно либо по **G-сенсору**.
10. **Время записи** - в режиме записи показывает общую длительность съёмки. В режиме ожидания отображает оставшееся время записи (актуально, если циклическая запись отключена).
11. **Разрешение видеозаписи** - выбранное значение разрешения и скорости записи.
12. **Карта памяти** - показывает наличие или отсутствие карты памяти в регистраторе.
13. **Индикатор питания** - отображает степень заряда аккумулятора / питание от сети.
14. **Время** - текущее время.
15. **Дата** - текущая дата.

ЗАЩИТА ТЕКУЩЕГО ФАЙЛА ОТ ПЕРЕЗАПИСИ

Текущий видеофайл можно защитить прямо во время записи, для этого нужно кратковременно нажать кнопку .





Регистратор AdvoCam-FD One имеет встроенный **G-сенсор** - трёхкоординатный датчик ускорения (удара).

В случае резкого ускорения (торможения) или удара данный датчик позволяет автоматически заблокировать текущий видеоролик от стирания и перезаписи в режиме циклической записи. **G-сенсор** имеет три уровня чувствительности.

ВНИМАНИЕ! *При установке высокой чувствительности, возможны ложные срабатывания датчика. Эффективность*

работы G-сенсора зависит от качества дорожного покрытия.

МЕНЮ ВИДЕОСЪЕМКИ

- Для входа в меню видеосъемки регистратора нажмите на кнопку .
- Для перемещения по пунктам используйте кнопки  и .
- Для подтверждения действия и выбора нажмите кнопку .
- Для отключения /включения дисплея нажмите кнопку .

ВНИМАНИЕ! *Предустановленные настройки выделены по тексту подчёркиванием.*

- **РАЗРЕШЕНИЕ:** Выбор разрешения видеосъёмки 1920x1080p*30к/сек, 1280x720p*60к/сек, 1280x720p*30к/сек, 848x480*30к, 640x480*30к.
- **ЦИКЛИЧЕСКАЯ ЗАПИСЬ:** Запись по кругу фрагментами по 2, 3 или 5 мин. При полном заполнении карты памяти, запись будет производиться поверх ранее записанных файлов. Выкл - циклическая запись отключена, при заполнении карты памяти видеозапись будет приостановлена (Выкл/2/3/5).
- **WDR** (Wide Dynamic Range – Расширенный Динамический Диапазон): Увеличение яркости при плохой освещённости (вкл/выкл).
- **ЭКСПОЗИЦИЯ:** Ручная коррекция экспозиции от -2 до +2EV.
- **ДАТЧИК ДВИЖЕНИЯ:** Автономный, автоматический режим





записи. Если в поле зрения регистратора будет находиться движущийся объект, запись начнется автоматически. Запись автоматически будет остановлена через 10сек после прекращения движения (вкл/выкл).

ВНИМАНИЕ! *Не рекомендуется использовать данный режим во время движения, чтобы избежать возможных пропусков между записями.*

- **ШТАМП ДАТЫ:** Отображение даты и времени на видеозаписи (вкл/выкл).
- **НАСТРОЙКИ G-СЕНСОРА:** Датчик ускорения (удара). При резком изменении положения в пространстве (столкновении), текущий файл будет заблокирован от перезаписи. Возможно настроить уровень чувствительности от самого высокого до самого низкого, Выкл - датчик выключен. (Эффективность работы зависит от качества дорожного покрытия).

РЕЖИМ ФОТОСЪЕМКИ





Для съемки фотографий, переведите регистратор в режим **фото**.

- Для переключения режимов: **видеозапись/фото/просмотр** удерживайте кнопку  более двух секунд.
- Для съёмки фото временно нажмите кнопку **OK**.
- Для приближения или отдаления объекта съёмки используйте кнопки  и  (4x кратный цифровой зум).
- Для отключения/включения дисплея нажмите кнопку .
- Для входа в меню настроек видеозаписи временно нажмите кнопку .

ЭКРАН В РЕЖИМЕ ФОТОСЪЕМКИ



1. **ISO** - индикатор отображает выбранное значение чувствительности.
2. **Баланс белого** - индикатор отображает выбранный пресет баланса белого.
3. **Экспозиция** - индикатор отображает выбранное значение поправки экспозиции.
4. **Режим фотосъёмки** - индикатор режима работы регистратора
5. **Задержка съёмки** - отображается на экране, если активирована данная функция.
6. **Стабилизатор** - отображается на экране, если активирована данная функция.
7. **Серийная съёмка** - отображается на экране, если активирована данная функция.
8. **Количество фотографий** - расчётное количество, зависит от объёма установленной карты памяти, настроек качества и разрешения фотоснимков.
9. **Разрешение** - выбранное значение разрешения.
10. **Качество** - качество (степень сжатия) фотографий.
11. **Карта памяти** - показывает наличие или отсутствие карты памяти в регистраторе.
12. **Индикатор питания** - отображает степень заряда аккумулятора/питание от сети.

- Для входа в меню фотосъёмки регистратора нажмите на кнопку .
- Для перемещения по пунктам используйте кнопки  и .
- Для подтверждения действия и выбора нажмите кнопку .
- Для отключения /включения дисплея нажмите кнопку .

ВНИМАНИЕ! *Предустановленные настройки выделены по тексту подчёркиванием.*









- **РАЗРЕШЕНИЕ:** Выбор разрешения фотосъёмки (4032x3024*, 3648x2736*, 3264x2448*, 2560x1920*, 2048x1536*, 1920x1080, 1280x960, 640x480).
- **ЗАДЕРЖКА СЪЕМКИ:** Автоспуск через заданный интервал времени 2, 5 или 10сек. Выкл - задержка съёмки отключена.
- **СЕРИЙНАЯ СЪЕМКА:** Позволяет включить серийную съёмку 3 кадра подряд (вкл/выкл).
- **КАЧЕСТВО:** Выбор степени JPEG сжатия (Высокое / Стандартное / Экономичное).
- **РЕЗКОСТЬ:** Настройка резкости изображения (Сильная / Стандартная / Мягкая).
- **БАЛАНС БЕЛОГО:** Индивидуальные настройки баланса белого для более точной цветопередачи (Авто / Солнечно / Облачно / Лампа накаливания / Флуорисцент).

* Интерполяция - алгоритм программного увеличения разрешения фотосъёмки.



- **ЦВЕТ:** Настройки цвета фотографии (Цвет / Черно-белое / Сепия).
- **ISO:** Настройка (ограничение) чувствительности матрицы (Автоматически / 100 / 200 / 400).
- **ЭКСПОЗИЦИЯ:** Индивидуальные настройки экспозиции, для более точной цветопередачи. Выбирается исходя из общей освещённости снимаемого объекта. При недостаточной освещённости установите положительные значения, при слишком яркой картинке подберите отрицательные значения экспозиции (от -2EV до +2EV).
- **СТАБИЛИЗАТОР:** Электронный стабилизатор изображения, позволяет избежать смазывания изображения при съёмке фото с рук (вкл/выкл).
- **ШТАМП ДАТЫ:** Возможность добавить штамп даты и времени на фотоснимок (Выкл / Дата / Дата и время).

РЕЖИМ ПРОСМОТРА ФОТО И ВИДЕОФАЙЛОВ

Для просмотра фото и видеофайлов, переведите регистратор в режим **просмотр**.

- Для переключения режимов: **видеозапись/фото/просмотр** удерживайте кнопку  более двух секунд.
- Для перехода от файла к файлу используйте кнопки  и .
- Для воспроизведения видео и постановки на паузу нажмите кнопку .
- Для регулировки громкости видео во время воспроизведения используйте кнопки  и .
- Для отключения /включения дисплея нажмите кнопку .
- Для входа в меню просмотра кратковременно нажмите кнопку .

УДАЛЕНИЕ ФАЙЛОВ

- Для удаления файла переведите регистратор в режим **просмотра** фото и видеофайлов.
- Кнопками  и  выберите необходимый файл и нажмите кнопку входа в меню просмотра .

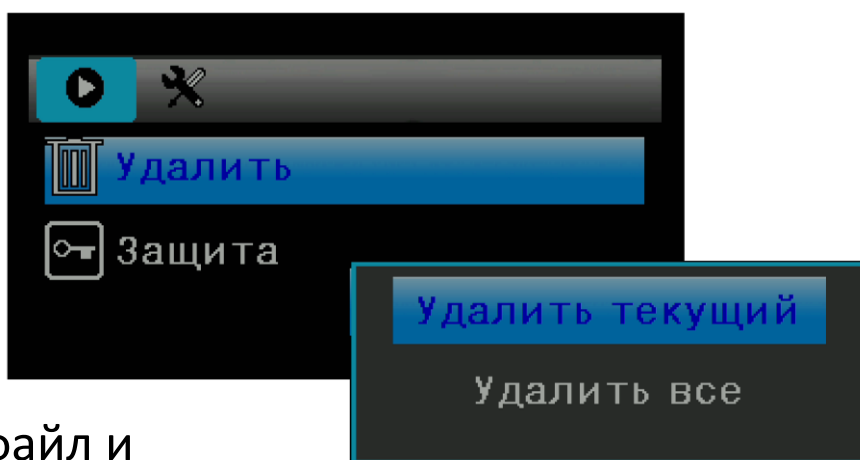



- Перейдите в пункт **Удалить** и в появившемся окне выберите необходимое действие: **удалить текущий** файл или **удалить все** файлы и подтвердите действие кнопкой **ОК**.

ВНИМАНИЕ! *Файлы, защищённые от перезаписи удалить нельзя.*



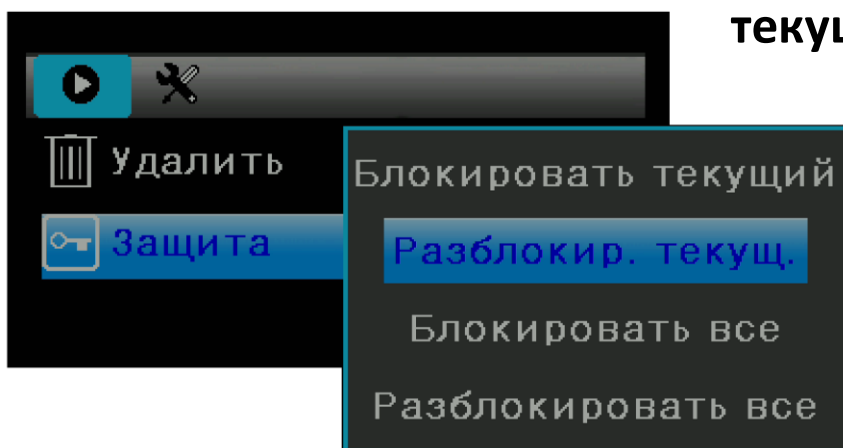

ЗАЩИТА И СНЯТИЕ ЗАЩИТЫ С ФАЙЛОВ

Любой фото и видеофайл может быть защищён - заблокирован от циклической перезаписи.

- Для установки или снятия защиты файла переведите регистратор в режим **просмотра** фото и видеофайлов.
- Кнопками  и  выберите необходимый файл и нажмите кнопку входа в меню **просмотра** .
- Перейдите в пункт **Защита** и в появившемся окне выберите необходимое действие: **блокировать / разблокировать текущий** или **все** файлы.



МЕНЮ СИСТЕМНЫХ НАСТРОЕК

- Для входа в меню системных настроек регистратора нажмите два раза на кнопку .
- Для перемещения по пунктам используйте кнопки  и .
- Для подтверждения действия и выбора нажмите кнопку .
- Для отключения /включения дисплея нажмите кнопку .

ПРИМЕЧАНИЕ: *Вход в меню возможен из любого режима видеозапись/фото/просмотр.*

Рекомендуемые режимы настроек (заводские настройки) выделены по тексту подчёркиванием.

- **ДАТА/ВРЕМЯ:** Настройка текущей даты и времени.
- **УСТАНОВКА ГОС.НОМЕРА:** Возможность добавить гос.номер вашего автомобиля в титры видеозаписи.
- **АВТОВЫКЛЮЧЕНИЕ:** Настройки автоотключения регистратора в режиме ожидания устройства (выкл/ 3/ 5/ 10мин).
- **ЗВУК НАЖАТИЯ КЛАВИШ:** Отключение / включение звука нажатия клавиш (вкл/выкл).
- **ЯЗЫК:** Выбор языка меню (РУССКИЙ, ENGLISH).
- **РЕЖИМ TV:** Выбор стандарта видеосигнала PAL/NTSC, данная настройка меняет стандарт и частоту кадров (25/30к/сек).
- **ЧАСТОТА:** Частота электросети в вашем регионе. При искусственном освещении от ламп накаливания, позволяет избежать «биений» на видеозаписи (для РФ - 50Гц).

- **АВТОВЫКЛЮЧЕНИЕ ДИСПЛЕЯ:** Выбор времени автоматического выключения дисплея в целях энергосбережения (выкл/ 3/ 5/ 10мин).
- **ФОРМАТИРОВАТЬ:** Разметка диска (формирование логической структуры карты памяти micro SD).



ВНИМАНИЕ! *Все ранее записанные данные будут потеряны. Рекомендуется форматировать карту при первом использовании, а также при любых сбоях во время записи.*

- **СБРОС НАСТРОЕК:** Возврат к заводским настройкам.
- **ВЕРСИЯ ПО:** Информация о текущей версии программного обеспечения регистратора.

ПОДКЛЮЧЕНИЕ К КОМПЬЮТЕРУ

При подключении AdvoCam-FD One к персональному компьютеру, на экране видеорегистратора появится меню USB подключения с вариантами загрузки:

USB подключение / WEB камера / видео.

- Для выбора необходимого пункта используйте кнопки  и .
- Для подтверждения выбора кнопку .

- **USB ПОДКЛЮЧЕНИЕ** - режим предназначен для передачи файлов с устройства на персональный компьютер. После подключения на дисплее появится сообщение «**USB подключение**». Компьютер автоматически распознает устройство как съёмный USB накопитель и установит необходимые драйвера. В проводнике операционной системы отобразится съёмный диск (установленная в видеорегистратор карта памяти microSD).

- **WEB КАМЕРА** - данный режим работы позволяет использовать видеорегистратор AdvoCam-FD One в качестве 2х мегапиксельной WEB камеры. После подключения на дисплее появится сообщение «**WEB камера**». Компьютер автоматически распознает устройство как устройство обработки изображения **GENERAL-UVC** и установит необходимые драйвера.

ПРИМЕЧАНИЕ: *В зависимости от конфигурации установленной операционной системы для автоматической установки драйвера WEB камеры возможно потребуются подключение к сети интернет.*

- **ВИДЕО** - выбор данного пункта переводит видеорегистратор в основной режим работы – режим видеосъёмки.

ТЕХНИЧЕСКИЕ ХАРАКТЕРИСТИКИ

Матрица	Silicon Optronics, Inc. SOI JX-F02
Процессор	GeneralPlus GPCV2159
Объектив	угол обзора 150°, 2,6мм, 1:2.0 5-ти элементный, материал линз - стекло
LCD-дисплей	2.4", 4:3 TFT LCD
Видеовыход	HDMI
Фото	JPG формат, разрешение 2.0 Мрхl
Видеозапись	кодек H.264, формат файла - MOV 1920x1080р*30к, 1280x720р*60к, 1280x720р*30к, 848x480*30к, 640x480*30к.
Аудио	встроенный микрофон и динамик
Память	поддержка карт памяти microSD, SDHC объёмом до 32Gb
Батарея	550mAh 3.7V Литий-полимерный резервный аккумулятор
Питание	автомобильный адаптер: вход 12-24В выход miniUSB 5В/1А
Размеры (без кронштейна)	63.5x69.5x31 мм
Вес (без кронштейна)	73 г
Температура хранения	от -30°C до +50°C
Температура эксплуатации	от -10°C до +50°C
Комплектация	видеорегиcтpатор, кронштейн, USB кабель, автомобильный адаптер питания, инструкция

ВНИМАНИЕ! При оставлении видеорегиcтpатора в автомобиле, при отрицательной температуре окружающей среды ниже -10С° ЗАПРЕЩАЕТСЯ эксплуатация регистратора без его предварительного естественного нагрева до минимальной рабочей температуры (-10С°). Несоблюдение данного требования может привести к «зависаниям», нестабильной работе и полному выходу регистратора из строя.

- **Невозможно записать фото/видео:**
 - Проверьте SD карту, возможно она защищена от записи.
- **Остановка фото/видеосъемки:**
 - Проверьте SD карту, необходима высокоскоростная (маркированная классом 10 или выше).
- **Возникает «Ошибка файла» при записи**
 - Отформатируйте карту памяти.
- **Нет изображения на экране телевизора.**
 - Убедитесь, что кабель AV или HDMI подключены правильно. Убедитесь, что телевизор настроен правильно.
- **Фото или видео получаются смазанными.**
 - Очистите объектив, используя чистую мягкую ткань. Не применяйте для очистки объектива растворители, бензо и спиртосодержащие жидкости.
- **Горизонтальные прерывающиеся линии на экране.**
 - Причиной является неверная настройка «частота источника света», следует настроить «50Hz» или «60Hz» в соответствии с местной частотой электроснабжения (Для РФ 50Гц).
- **Видеорегистратор пишет все видеофайлы разной длины, независимо от того, какой период времени выбран для циклической записи (2, 3 или 5 минут)?**
 - При активированной функции «Датчик движения» видеофайлы, независимо от выставленной периодичности, пишутся от начала до окончания движения в поле зрения регистратора. Чтобы записать файлы заданной продолжительности, необходимо отключить «Датчик движения» и выбрать необходимый период записи.

- **Видеорегистратор работает некорректно (зависает, самопроизвольно выключается, не активируется одна из функций и т.д.)?**

- Необходимо нажать кнопку **Reset** (Сброс) на корпусе, затем зайти в настройки аппарата и сделать сброс настроек по умолчанию.

ПРИМЕЧАНИЕ: Необходимо форматировать карту памяти как минимум 1-2 раза в месяц, это влияет на корректную работу устройства.

РАСШИФРОВКА СЕРИЙНОГО НОМЕРА

На корпусе устройства, а также на упаковочной коробке расположен серийный номер регистратора.

В серийном номере содержится информация о данной модели и дате изготовления.

FD1-00000000

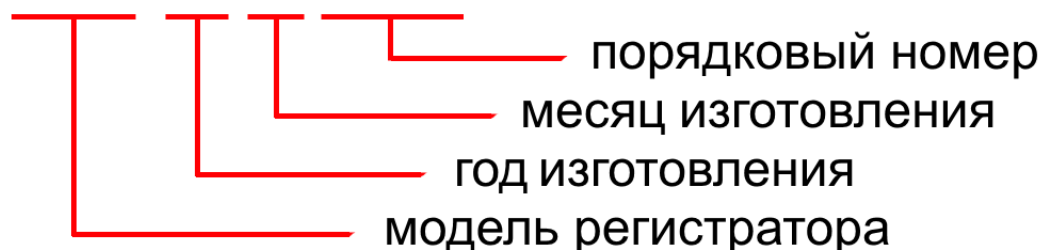

ГАРАНТИЙНЫЕ ОБЯЗАТЕЛЬСТВА

Изготовитель гарантирует работоспособность изделия в течение 12 месяцев со дня продажи, но не более 15 месяцев с даты изготовления, при соблюдении условий хранения и эксплуатации.

ПРИМЕЧАНИЕ: *Работа аппаратуры гарантируется в условиях нормальной электромагнитной обстановки.*

Гарантия не распространяется на изделие:

- имеющее механические повреждения, следы вскрытия или неквалифицированного ремонта;
- вышедшее из строя в результате нарушения условий эксплуатации;
- вышедшее из строя в результате воздействия непреодолимых сил (природных явлений, стихийных бедствий, аварий в бортовой сети автомобиля и т.п.);

- гарантия не распространяется на аксессуары (кронштейн, зарядное устройство и т.д.)

ВНИМАНИЕ! Гарантийный ремонт осуществляется при наличии фирменного гарантийного талона и серийного номера на изделии.

Гарантийный талон действителен только при наличии правильно и чётко указанных: серийного номера изделия, даты продажи, подписи и печати фирмы-продавца, а также подписи покупателя.

Производитель оставляет за собой право вносить в конструкцию, комплектацию и программное обеспечение изменения, не описанные в данном руководстве и не снижающие потребительских качеств товара.

ГАРАНТИЙНЫЙ ТАЛОН

№ п.п.	Наименование изделия	Кол-во	Серийный номер
1.	AdvoCam-FD One	1	

М.П.

Подпись Продавца

Дата продажи

Подпись Покупателя

Телефон горячей линии 8 (800) 333-92-70, бесплатно по РФ.

Список сервисных центров смотрите на сайте

<http://www.advocam.ru/servis.html>



Задумано в России
для Вашего спокойствия за рулём

Адрес завода-изготовителя:
West,F5, Bld. C, Chuangfu Technology Park,
Beihuan Road, Shiyan Town, Bao'an District,
Shenzhen City, PRC

Эксклюзивный поставщик
в РФ ООО «ВИДЕОМАКС»
тел. 8 800 333 92 70

EAC

www.advocam.ru